



Katalog proizvoda i uputstvo za montažu

## MiniWinch

Mehanizam za bife vrata

Mehanizam za bife vrata MiniWinch je simetričan, tj. isti mehanizam se može postaviti i na levu i na desnu stranu korpusa. Može se montirati horizontalno ili vertikalno prilagođavajući se raznim tipovima nameštaja.

Amortizovano otvaranje i zatvaranje, podesiva dužina kabla, različita snaga opruge u zavisnosti od težine i dimenzije vrata su neke od glavnih prednosti MiniWinch mehanizma. Patentirani mehanizam preuzima težinu vrata, zahtevajući minimalno opterećenje korisnika prilikom zatvaranja.

Materijali: čelik, zamak, tehnopolimer.

Boje pokrivne maske: bela, crna, braon i siva

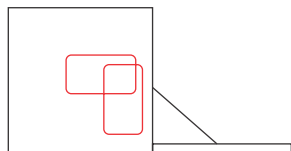

Horizontalna i vertikalna montaža

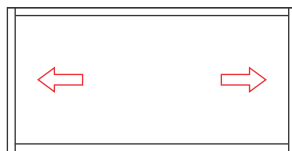

Simetričan mehanizam

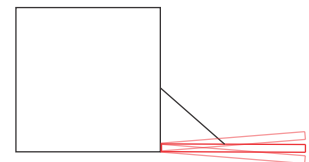

Podešavanje ugla otvaranja vrata

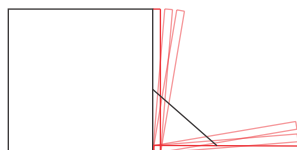

Usporivač otvaranja i zatvaranja vrata

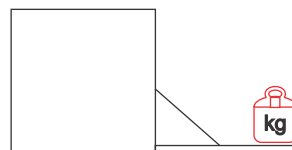

Težina vrata najviše 16 kg

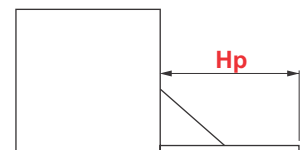

Visina vrata od 20 do 48 cm

# MiniWinch

Mehanizam za bife vrata



## MiniWinch mehanizam

Šifra artikla	Naziv artikla	Boja	Materijal	J.M.	
0003005	MiniWinch 40N	siva	čelik, zamak, tehnopolimer	kom.	<a href="#">link</a>
0003006	MiniWinch 60N	siva		kom.	
0003007	MiniWinch 100N	siva		kom.	
0003008	MiniWinch 140N	siva		kom.	
0003009	MiniWinch 160N	siva		kom.	
0003029	MiniWinch 200N	siva		kom.	

## MiniWinch pokrivna maska

0003010	MiniWinch maska	bela	tehnopolimer	kom.	
0003011	MiniWinch maska	crna		kom.	
0003012	MiniWinch maska	braon		kom.	
0003013	MiniWinch maska	siva		kom.	

## Šarke

0003020	Ravna šarka GT-B	aluminijum mat	čelik	kom.	<a href="#">link</a>
	GTV standardne šarke različitih funkcija - ravne i kolenaste				<a href="#">link</a>

 Link vodi na web stranicu proizvođača - <https://macoform.com>

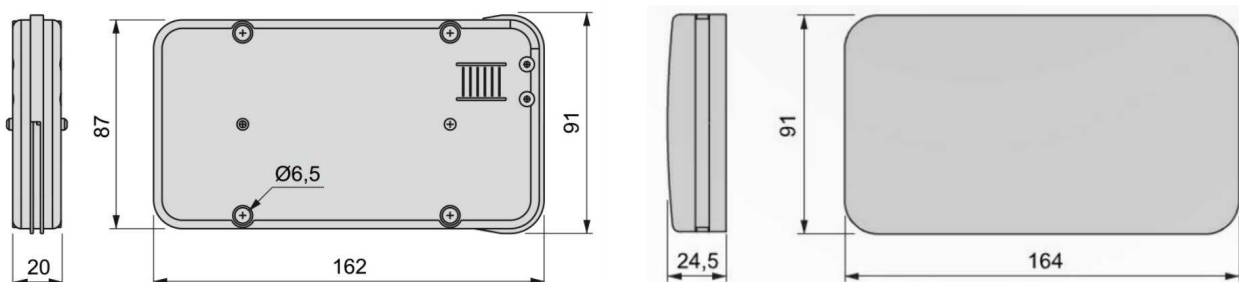

## Bušenje rupa na vratima

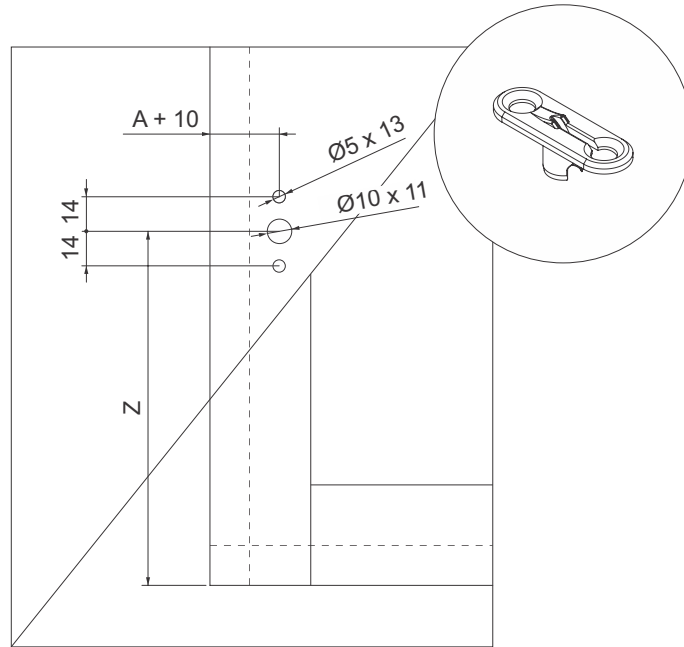

## Bušenje rupa na korpusu

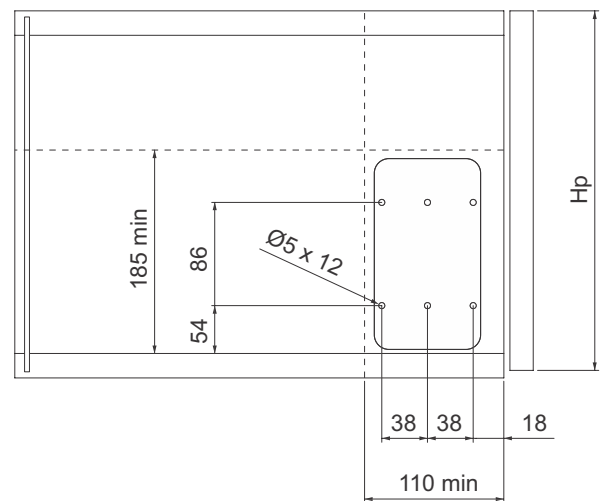
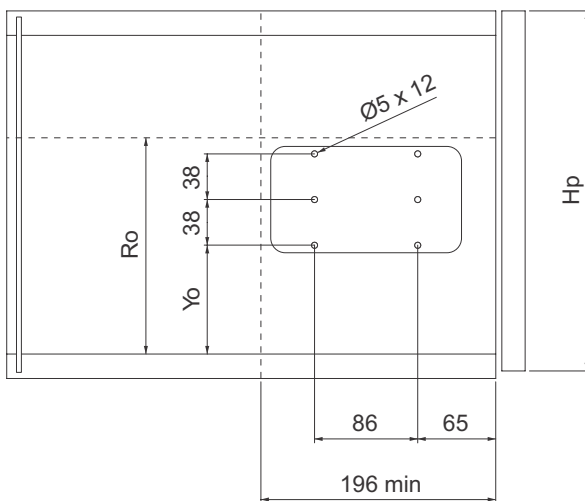

Hp	Yo	Z	Ro
200 - 330	102	137 + B	194 min
330 - 430	126	161 + B	218 min
430 - 480	136	171 + B	228 min

Hp	Z
200 - 480	161 + B

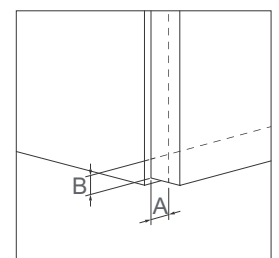

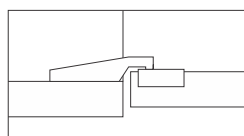
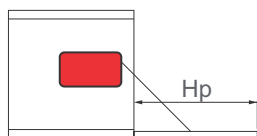

### Standardne šarka

Hp	40N		60N		100N		140N		160N		200N	
	MINIWINCH x 1	MINIWINCH x 2	MINIWINCH x 1	MINIWINCH x 2	MINIWINCH x 1	MINIWINCH x 2	MINIWINCH x 1	MINIWINCH x 2	MINIWINCH x 1	MINIWINCH x 2	MINIWINCH x 1	MINIWINCH x 2
200 - 230	2 - 2,8	-	3,5 - 4,8	-	4,3 - 5,8	-	4,9 - 6,9	-	5,9 - 7,8	-	7,6 - 10	-
230 - 270	2 - 2,4	3 - 3,6	3,2 - 4	6,8 - 8,5	3,7 - 5,6	6,8 - 9,2	4,4 - 6,2	-	6 - 7,6	-	7 - 9	-
270 - 330	1,7 - 2,1	3,2 - 3,8	3,1 - 3,9	5,4 - 7,4	3,8 - 5	7,4 - 9	4 - 5,2	8,6 - 11	4,7 - 7,3	10,6 - 12,6	5,6 - 7,6	-
330 - 380	-	-	2,6 - 3,6	5 - 7,2	3,3 - 4,9	7,2 - 8,8	3,7 - 5,1	8 - 11,2	4,4 - 5,5	9,6 - 12,4	5,4 - 6,7	12,8 - 14
380 - 430	-	-	2,8 - 3,7	4,5 - 7	2,9 - 3,9	6,1 - 8,7	3,3 - 4,5	7,5 - 11	3,9 - 5,2	8,4 - 12,2	4,9 - 6,1	12 - 14,5
430 - 460	-	-	2,2 - 3	4,3 - 6,3	2,9 - 3,7	5,9 - 8,3	3,3 - 4,5	7,5 - 10,5	3,7 - 4,9	8,5 - 11	4,9 - 5,7	10,5 - 12,5
460 - 480	-	-	2,8 - 3	4,1 - 6,1	2,9 - 3,7	5,5 - 7,5	3,4 - 4,1	7 - 9,5	3,7 - 4,5	9 - 10	4,7 - 5,5	11 - 12
Težina vrata / kg												

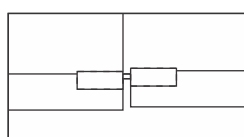
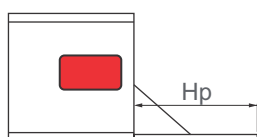

### Ravna šarka GT-B

Hp	40N		60N		100N		140N		160N		200N	
	MINIWINCH x 1	MINIWINCH x 2	MINIWINCH x 1	MINIWINCH x 2	MINIWINCH x 1	MINIWINCH x 2	MINIWINCH x 1	MINIWINCH x 2	MINIWINCH x 1	MINIWINCH x 2	MINIWINCH x 1	MINIWINCH x 2
200 - 230	2,4 - 2,8	-	4 - 4,8	-	4,2 - 6,2	-	4,8 - 6,8	-	5,8 - 8	-	7,2 - 10,4	-
230 - 270	2 - 2,3	3,2 - 4,4	3 - 4,4	6 - 8,4	3,6 - 5,2	6,8 - 9,6	4,4 - 6	-	5,2 - 7	-	6,8 - 8,6	-
270 - 330	1,4 - 2	2,9 - 3,8	2,9 - 3,8	5,6 - 7,8	3 - 4,6	6,4 - 8,8	3,6 - 5,2	7 - 10,2	4,6 - 6	8,6 - 11,8	6,4 - 7,8	-
330 - 380	-	-	2,7 - 3,7	5 - 7	3,2 - 4,3	6,5 - 8,5	3,7 - 4,9	6,9 - 10,1	4,3 - 5,7	8,7 - 11,1	5,5 - 7,1	11,9 - 13,5
380 - 430	-	-	2,9 - 3,6	4,5 - 6,1	3,1 - 3,9	5,7 - 7,3	3,7 - 4,5	6,9 - 8	4,5 - 6,1	8,5 - 10,1	5,4 - 6,9	10,9 - 12,5
430 - 460	-	-	2,7 - 3,1	4,3 - 6,1	2,7 - 3,9	5,9 - 8,3	3,7 - 4,7	7,1 - 9,5	4,1 - 4,9	8,3 - 9,5	5,3 - 5,7	10,1 - 11,5
460 - 480	-	-	2,5 - 2,9	4,1 - 5,7	2,8 - 3,8	5,3 - 7,7	3,6 - 4,4	6,8 - 8,9	3,8 - 4,8	7,2 - 9,6	5,4 - 5,6	9,8 - 11,4
Težina vrata / kg												



### UPOZORENJE

Težina i položaj ručice mogu uticati na način rada mehanizma

Tabele za izbor odgovarajućeg mehanizma u odnosu na dimenziju i težinu vrata / **Vertikalna montaža**

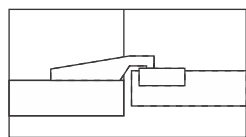
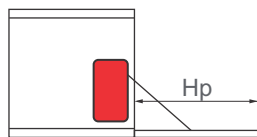

**Standardne šarka**

Hp	40N		60N		100N		140N		160N		200N	
	MINIWINCH x 1	MINIWINCH x 2	MINIWINCH x 1	MINIWINCH x 2	MINIWINCH x 1	MINIWINCH x 2	MINIWINCH x 1	MINIWINCH x 2	MINIWINCH x 1	MINIWINCH x 2	MINIWINCH x 1	MINIWINCH x 2
200 - 230	2,6 - 3,1	-	4,4 - 5,5	-	6,3 - 8,5	-	7,5 - 9,3	-	-	-	-	-
230 - 270	2,1 - 2,5	4 - 4,8	3,4 - 4,5	6,8 - 9,2	4,5 - 5,6	9,2 - 12	6,8 - 8,6	-	-	-	-	-
270 - 330	2 - 2,3	3,5 - 4,5	3 - 4,9	6,1 - 7,7	3,7 - 5,1	7,7 - 10,1	5,4 - 7,1	10,5 - 13,7	6,1 - 7,3	12,1 - 14,5	-	-
330 - 380	-	-	2,5 - 3,6	5,1 - 6,9	3,2 - 4,3	6,6 - 9,3	4,6 - 6,1	9,1 - 11,3	4,9 - 6,4	10,5 - 12,9	6,3 - 7,3	12,5 - 14,5
380 - 430	-	-	2,3 - 3,2	4,4 - 6,6	3 - 4	6,6 - 8,2	4,4 - 5,4	8,4 - 10,2	4,6 - 5,6	9,4 - 11,4	5,5 - 6,4	11 - 13
430 - 460	-	-	2,3 - 3	4,2 - 6,2	2,8 - 3,6	5,4 - 7,6	4,2 - 5,2	7,4 - 9,4	4,4 - 5,4	8,4 - 10,6	5,2 - 6	10,6 - 12,2
460 - 480	-	-	2,3 - 3	4,2 - 6,2	2,8 - 3,6	5,4 - 7,6	4 - 5,2	7,2 - 9,4	4,4 - 5,4	8,4 - 10,6	5,2 - 6	10,4 - 11,6
Težina vrata / kg												

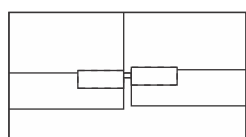
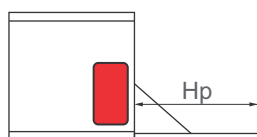

**Ravna šarka GT-B**

Hp	40N		60N		100N		140N		160N		200N	
	MINIWINCH x 1	MINIWINCH x 2	MINIWINCH x 1	MINIWINCH x 2	MINIWINCH x 1	MINIWINCH x 2	MINIWINCH x 1	MINIWINCH x 2	MINIWINCH x 1	MINIWINCH x 2	MINIWINCH x 1	MINIWINCH x 2
200 - 230	2,5 - 2,9	-	4,1 - 5,9	-	5,3 - 7,3	-	8 - 11	-	-	-	-	-
230 - 270	2,2 - 2,5	4,1 - 4,8	3,3 - 4,8	6,8 - 9,6	4,2 - 6	9,6 - 12,8	6,6 - 8,6	-	-	-	-	-
270 - 330	1,9 - 2,3	3,4 - 4,3	3,2 - 4,5	6,3 - 8,1	3,8 - 5,1	7,9 - 11,1	5,7 - 7,3	11,3 - 14,5	6,1 - 8	12,9 - 15,5	-	-
330 - 380	-	-	2,6 - 3,4	5 - 6,5	3,3 - 4,5	7,3 - 8,5	4,9 - 6,3	9,7 - 11,7	5,3 - 6,5	10,7 - 12,9	6,7 - 7,3	13,3 - 14,9
380 - 430	-	-	2,5 - 3,4	5 - 6,2	3,2 - 4,2	6,2 - 8,2	4,4 - 5,4	8,6 - 10,6	4,8 - 5,6	9,8 - 11,4	5,9 - 6,6	11,8 - 13
430 - 460	-	-	2,3 - 3	4,6 - 6,2	3 - 3,8	6,2 - 7,8	4 - 5,2	7,8 - 10,2	4,6 - 5,4	9 - 10,4	5,6 - 6	11,4 - 12,2
460 - 480	-	-	2,4 - 3,2	4,6 - 6	2,8 - 4	5,6 - 7,8	3,8 - 5	7,6 - 10	4,5 - 5,4	8,8 - 10,4	5,4 - 6	10,8 - 11,6
Težina vrata / kg												



**UPOZORENJE**

Težina i položaj ručice mogu uticati na način rada mehanizma



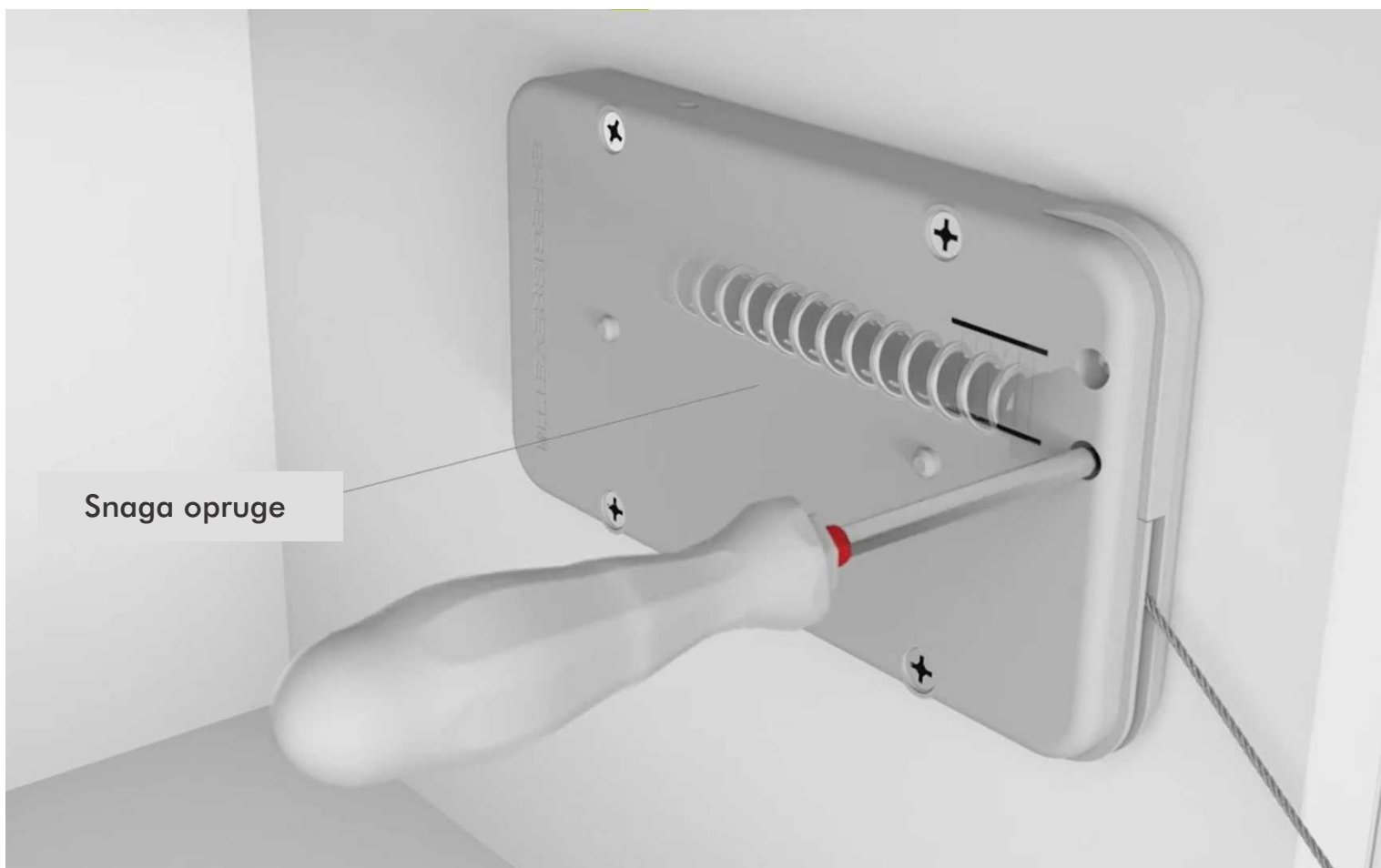

Snaga opruge



Ugao  
otvaranja  
vrata

Dužina kabla



**MiniWinch**  
Mehanizam za bife vrata

Effegibrevetti | MiniWinch

Adresa: Sremskih boraca 2p, 11080 Beograd  
Tel. +381 60 424 42 87  
Tel. +381 60 424 42 88  
Email: kontakt@macoform.com  
Sajt: <https://macoform.com>  
Radno vreme  
Ponedjeljak - Petak od 08:00 do 16:00 h